

ФГУП «ВСЕРОССИЙСКИЙ НАУЧНО-ИССЛЕДОВАТЕЛЬСКИЙ ИНСТИТУТ
МЕТРОЛОГИЧЕСКОЙ СЛУЖБЫ»
ФГУП «ВНИИМС»

СОГЛАСОВАНО
Генеральный директор
ООО «Калиброн»



В.С. Карасев
«14» ноября 2019 г.



УТВЕРЖДАЮ
Зам. директора
по производственной метрологии
ФГУП «ВНИИМС»
Н.В. Иванникова
«14» ноября 2019 г.

**Микрометры торговой марки «Калиброн» с отсчетом по шкалам
стебля и барабана и с цифровым отсчетным устройством**

МЕТОДИКА ПОВЕРКИ

МП 203-65-2019

МОСКВА, 2019

Настоящая методика поверки распространяется на микрометры торговой марки «Калиброн» с отсчетом по шкалам стебля и барабана и с цифровым отсчетным устройством (далее по тексту – микрометры), выпускаемые по технической документации Guilin Measuring & Cutting Tool Co. Ltd, КНР и устанавливает методы и средства их первичной и периодической поверок.

После ремонта микрометр подлежит первичной поверке.

Интервал между поверками 1 год.

1. ОПЕРАЦИИ И СРЕДСТВА ПОВЕРКИ

1.1. При проведении поверки должны быть выполнены операции и применены средства поверки, указанные в таблице 1.

Таблица 1

Наименование операции	Номер пункта методики поверки	Средства поверки	Проведение операции при	
			первичной поверке	периодической поверке
Внешний осмотр	5.1.	Визуально	да	да
Опробование	5.2.	Визуально	да	да
Определение шероховатости измерительных поверхностей микрометра и установочных мер	5.3.	Образец шероховатости поверхности по ГОСТ 9378-93 с параметром шероховатости $Ra = 0,08$ мкм или измерительный интерференционный микроскоп по ГОСТ 9847-79 модели МИИ-4	да	нет
Определение измерительного усилия и его колебания	5.4.	Весы рычажные настольные циферблатные ВРНЦ (рег. № 23740-07), стойка типа С-П-28-125x125 по ГОСТ 10197-70	да	нет
Определение отклонения от плоскостности плоских измерительных поверхностей микрометров и установочных мер	5.5.	Пластина плоская нижняя стеклянная ПИ 60, класса точности 2 (рег. № 197-70)	да	да
Определение отклонения от параллельности измерительных поверхностей микрометров	5.6	Стеклянные плоскопараллельные пластины ПМ-15, ПМ-40, ПМ-65, ПМ-90 (рег. № 589-74); рабочие эталоны 4-го разряда согласно Государственной поверочной схеме для средств измерений длины в диапазоне от $1 \cdot 10^{-9}$ до 100 м и длин волн в диапазоне от 0,2 до 50 мкм, утвержденной приказом Росстандарта № 2840 от 29 декабря 2018 г. (меры длины концевые плоскопараллельные)	да	да

Продолжение таблицы 1

Наименование операции	Номер пункта методики поверки	Средства поверки	Проведение операции при	
			первичной поверке	периодической поверке
Определение абсолютной погрешности	5.7	Рабочие эталоны 4-го разряда согласно Государственной поверочной схеме для средств измерений длины в диапазоне от $1 \cdot 10^{-9}$ до 100 м и длин волн в диапазоне от 0,2 до 50 мкм, утвержденной приказом Росстандарта № 2840 от 29 декабря 2018 г. (меры длины концевые плоскопараллельные)	да	да
Определение отклонения длины установочных мер от номинальной	5.8	Рабочие эталоны 4-го разряда согласно Государственной поверочной схеме для средств измерений длины в диапазоне от $1 \cdot 10^{-9}$ до 100 м и длин волн в диапазоне от 0,2 до 50 мкм, утвержденной приказом Росстандарта № 2840 от 29 декабря 2018 г. (меры длины концевые плоскопараллельные); машина оптико-механическая для измерений длин концевая ИЗМ-11м (рег. № 1353-60)	да	да

Примечание: Допускается применение аналогичных средств поверки, не приведенных в перечне, но обеспечивающих определение метрологических характеристик поверяемых средств измерений с требуемой точностью.

2. ТРЕБОВАНИЯ БЕЗОПАСНОСТИ

При проведении поверки микрометров должны соблюдаться следующие требования:

– при подготовке к проведению поверки должны быть соблюдены требования пожарной безопасности при работе с легковоспламеняющимися жидкостями, к которым относится бензин, используемый для промывки;

– бензин хранят в металлической посуде, плотно закрытой металлической крышкой, в количестве не более однодневной нормы, требуемой для промывки;

– промывку проводят в резиновых технических перчатках типа II по ГОСТ 20010-

3. УСЛОВИЯ ПОВЕРКИ

3.1. При проведении поверки температура помещения, в котором проводят поверку, должна соответствовать указанной в таблице 2:

Таблица 2

Диапазоны измерений, мм	Допускаемое отклонение температуры от +20 °С, °С
от 0 до 150 включ.	±4
св. 150 до 500 включ.	±3
св. 500 до 1000	±2

Относительная влажность окружающего воздуха, % не более 80.

4. ПОДГОТОВКА К ПОВЕРКЕ

При поверке микрометр и установочные меры следует брать за теплоизоляционные накладки (при наличии), а при отсутствии их – при помощи теплоизолирующей салфетки; концевые меры длины также следует брать при помощи теплоизолирующей салфетки.

Микрометры и установочные меры должны быть выдержаны в помещении, где проводят поверку, на металлической плите в течение не менее 1 ч или в открытых футлярах не менее 3 ч.

5. ПРОВЕДЕНИЕ ПОВЕРКИ

5.1. Внешний осмотр

При проведении внешнего осмотра микрометров по п. 5.1. (далее нумерация согласно таблице 1) должно быть установлено:

- комплектность микрометра должна соответствовать комплектности средства измерений, указанной в паспорте;

- наличие стопорного устройства для микрометрического винта, шкал на стебле, барабане микрометров, антикоррозионного покрытия микрометров (за исключением пятки, микрометрического винта и измерительной губки) и установочных мер (за исключением измерительных поверхностей), теплоизоляции скоб микрометров (если предусмотрено конструкцией), отсутствие механических повреждений на измерительных и других наружных поверхностях деталей, влияющих на эксплуатационные качества.

- наличие элемента питания для микрометров с цифровым отсчетным устройством.

5.2. Опробование

При опробовании проверяют:

- плавность перемещения барабана микрометра вдоль стебля;

- отсутствие вращения микрометрического винта, после приложения момента, передаваемого устройством, обеспечивающим измерительное усилие (при этом показания микрометра не должны изменяться).

- обеспечение электронным цифровым отсчетным устройством микрометров выдачи цифровой информации в прямом коде (с указанием знака и абсолютного значения), установки начала отсчета в абсолютной системе координат.

5.3. Определение шероховатости измерительных поверхностей микрометра и установочных мер

Шероховатость измерительных поверхностей микрометра и установочных мер определяют сравнением с соответствующими образцами шероховатости или измерением на измерительном интерференционном микроскопе.

Шероховатость Ra измерительных поверхностей микрометров и установочных мер не должна превышать 0,08 мкм по ГОСТ 2789-73.

5.4. Определение измерительного усилия и его колебания

Измерительное усилие микрометра определяют при помощи весов на двух различных участках шкалы стебля микрометра. Определение измерительного усилия должно производиться при контакте измерительной поверхности микрометрического винта с плоской поверхностью.

Измерения на весах производят по схеме, приведенной в Приложении 2.

Микрометр закрепляют в стойке при помощи кронштейна (Приложение 1) в таком положении, чтобы микрометрический винт занимал вертикальное положение и вставка находилась в центре измерительной поверхности микрометрического винта и касалась ее.

Вращая микрометрический винт до проскальзывания трещотки (фрикциона), определяют значение измерительного усилия по показанию стрелки весов.

Колебание измерительного усилия определяют как разность значений измерительного усилия на двух различных участках стебля.

Полученное значение массы в граммах, деленное на 100 (коэффициент пересчета показаний весов в значения измерительного усилия в Ньютонах), равно измерительному усилию микрометра в Ньютонах.

Допускается производить контроль измерительного усилия с помощью динамометра

Динамометр располагают между измерительными поверхностями микрометра.

При вращении микрометрического винта за трещотку до ее проскальзывания торец скола гайки динамометра должен находиться между рисками, определяющими допустимые пределы измерительного усилия.

Колебание измерительного усилия определяют на двух различных участках шкалы стебля. Вращая микрометрический винт за трещотку, устанавливают положения, в которых находится край скола гайки динамометра при перемещении барабана по шкале стебля микрометра.

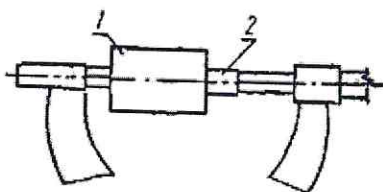

1 - концевая мера длины; 2 - динамометр

Рис. 1.

Расстояние между крайними положениями торца скола гайки не должно превышать половины расстояния между рисками динамометра.

Для микрометров с диапазоном измерений свыше 25 мм в качестве удлинителя для динамометра можно использовать концевые меры длины или блоки концевых мер длины с размером, равным нижнему пределу диапазона измерений данного микрометра (Рис. 1).

Измерительное усилие микрометров с верхним пределом диапазона измерений до 500 мм включительно должно быть в пределах от 5 до 10 Н, свыше 500 мм – от 8 до 12 Н.

Колебание измерительного усилия не должно превышать 2 Н.

5.5. Определение отклонения от плоскостности плоских измерительных поверхностей микрометров и установочных мер

Отклонение от плоскостности плоских измерительных поверхностей микрометров и установочных мер определяют интерференционным методом при помощи плоской стеклянной пластины.

Стеклянную пластину накладывают на проверяемую поверхность. При этом добиваются такого контакта, при котором наблюдалось бы наименьшее число

интерференционных полос (колец). Отклонение от плоскостности определяют по числу наблюдаемых интерференционных полос (колец), при этом одна полоса соответствует отклонению от плоскостности 0,3 мкм. Отсчет следует производить, отступив 0,5 мм от края измерительной поверхности.

На рис. 2 - 4 приведено увеличенное изображение картины интерференционных полос (колец) при различных формах отклонений от плоскостности измерительной поверхности микрометра. Во всех приведенных случаях отсчет полос (колец) равен 2.

На рис. 2 измерительная поверхность представляет собой сферу и интерференционные кольца *б* и *в* ограничены окружностями (контакт в точке *а*). Кольцо *г* так же, как и полосы *г* и *е* на рис. 3 и *г* и *ж* на рис. 4 во внимание не принимаются, поскольку они расположены от края измерительной поверхности на расстоянии менее 0,5 мм.



Рис. 2

На рис. 3 контакт стеклянной пластины с измерительной поверхностью микрометра также осуществляется в одной точке, однако радиус кривизны измерительной поверхности в сечении X-X больше, чем в сечении Y-Y. Здесь кольцо *б* считается первой полосой, а полосы *в* и *д* принимаются за одну полосу (кольцо), поскольку при большей измерительной поверхности микрометра эти полосы соединились бы.

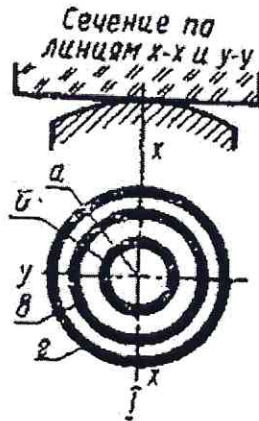

Рис. 3

На рис. 4 контакт стеклянной пластины с измерительной поверхностью микрометра, которая представляет собой цилиндрическую поверхность, осуществляется по линии *а*. Здесь полосы ограничены прямыми линиями и так же, как полосы *в* и *д* в предыдущем случае, каждая пара полос (*б* - *д* и *в* - *е*) считается соответственно одной полосой.

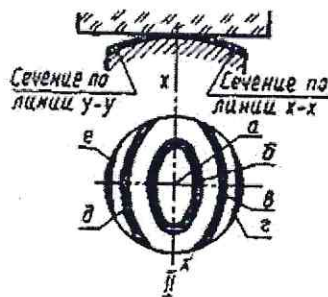

Рис. 4

Если по обе стороны от точки (линии) контакта будет наблюдаться неодинаковое число полос, то отсчет полос производится на той стороне, где число видимых полос будет больше.

Отклонение от плоскостности плоских измерительных поверхностей микрометров и установочных мер не должно превышать 0,6 мкм.

5.6. Определение отклонения от параллельности измерительных поверхностей микрометров

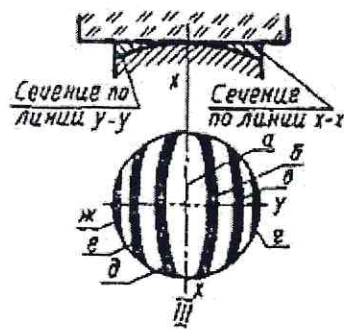
Отклонение от параллельности плоских измерительных поверхностей микрометров с верхним пределом диапазона измерений до 100 мм включительно определяют при помощи стеклянных плоскопараллельных пластин, для микрометров с верхним пределом диапазона измерений свыше 100 мм при помощи концевых мер длины при незакрепленном стопорном винте.

5.6.1. Отклонение от параллельности плоских измерительных поверхностей микрометров с верхним пределом диапазона измерений до 100 мм включительно определяют интерференционным методом по четырем стеклянным плоскопараллельным пластинам, размеры которых отличаются друг от друга на значение, соответствующее 1/4 оборота микрометрического винта.

Приведя пластину в контакт с измерительными поверхностями микрометра, при использовании устройства, обеспечивающего измерительное усилие, добиваются такого положения, при котором была бы наименьшая сумма полос на обеих измерительных поверхностях. Отклонение от параллельности плоских измерительных поверхностей определяется наибольшей из сумм интерференционных полос, подсчитанной для каждой из четырех стеклянных пластин, при этом одна полоса соответствует отклонению от параллельности 0,3 мкм.

5.6.2. Отклонение от параллельности плоских измерительных поверхностей микрометров с верхним пределом диапазона измерений свыше 100 мм определяют по концевым мерам длины или блокам концевых мер, размеры которых отличаются друг от друга на значение, соответствующее 1/4 оборота микрометрического винта.

Концевую меру или блок концевых мер последовательно устанавливают между измерительными поверхностями в положении 1, 2, 3, 4, на расстоянии b от края измерительной поверхности, как показано на рис. 5, и подводят измерительные поверхности микрометра при использовании устройства, обеспечивающего измерительное усилие.

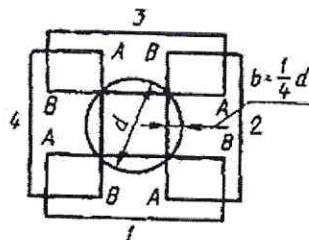

Для исключения влияния отклонения от параллельности плоских измерительных поверхностей концевых мер их устанавливают между измерительными поверхностями микрометра одним и тем же краем *AB*.

Отклонение от параллельности плоских измерительных поверхностей микрометра для каждого размера меры определяют как наибольшую разность показаний микрометра при четырех положениях меры.

Отклонения от параллельности плоских измерительных поверхностей в каждом из четырех положений микрометрического винта не должны превышать значений, указанных в таблице 3.

Таблица 3

Диапазон измерений, мм	Цена деления (шаг дискретности отсчета), мм	Отклонение от параллельности плоских измерительных поверхностей, мкм, не более
от 0 до 25	0,01; 0,001	2
от 25 до 50	0,01; 0,001	2
от 50 до 75	0,01; 0,001	3
от 75 до 100	0,01; 0,001	3
от 100 до 125	0,01; 0,001	4
от 125 до 150	0,01; 0,001	4
от 150 до 175	0,01; 0,001	5
от 175 до 200	0,01; 0,001	5
от 200 до 225	0,01	6
от 225 до 250	0,01	6
от 250 до 275	0,01	7
от 275 до 300	0,01	7
от 200 до 300	0,01; 0,001	7
от 300 до 400	0,01; 0,001	9
от 400 до 500	0,01; 0,001	11
от 500 до 600	0,01; 0,001	12
от 600 до 700	0,01; 0,001	14
от 700 до 800	0,01; 0,001	16
от 800 до 900	0,01; 0,001	18
от 900 до 1000	0,01; 0,001	20

5.7. Определение абсолютной погрешности

Абсолютную погрешность измерений микрометров определяют в пяти (не менее) равномерно расположенных точках шкалы микрометра путем сравнения показаний с размерами концевых мер длины.

Точки, в которых рекомендуется производить проверку микрометров, указаны в таблице 4.

Таблица 4

Диапазон измерений микрометра, мм	Рекомендуемые номинальные значения размеров концевых мер длины, используемых при поверке, мм
0 - 25	5,12; 10,24; 15,36; 21,50; 25,00
$A - (A + 25)$	$A+5,12; A+10,24; A+15,36; A+21,50; A+25,00$
Примечания: 1. A - нижний предел измерений поверяемого микрометра. 2. При поверке рекомендуется использовать набор концевых мер длины № 21, № 8 и № 9 по ГОСТ 9038-90.	

Абсолютная погрешность измерений микрометров не должна превышать пределов допускаемой абсолютной погрешности, указанных в таблице 5.

Таблица 5.

Диапазон измерений, мм	Цена деления (шаг дискретности отсчета), мм	Пределы допускаемой абсолютной погрешности, мкм
от 0 до 25	0,01; 0,001	± 4
от 25 до 50	0,01; 0,001	± 4
от 50 до 75	0,01; 0,001	± 5
от 75 до 100	0,01; 0,001	± 5
от 100 до 125	0,01; 0,001	± 6
от 125 до 150	0,01; 0,001	± 6
от 150 до 175	0,01; 0,001	± 7
от 175 до 200	0,01; 0,001	± 7
от 200 до 225	0,01	± 8
от 225 до 250	0,01	± 8
от 250 до 275	0,01	± 9
от 275 до 300	0,01	± 9
От 200 до 300	0,01; 0,001	± 9
от 300 до 400	0,01; 0,001	± 11
от 400 до 500	0,01; 0,001	± 13
от 500 до 600	0,01; 0,001	± 14
от 600 до 700	0,01; 0,001	± 16
от 700 до 800	0,01; 0,001	± 18
от 800 до 900	0,01; 0,001	± 20
от 900 до 1000	0,01; 0,001	± 22

5.8. Отклонения длины установочных мер от номинальной определяют сравнением установочных мер с концевыми мерами длины соответствующих размеров.

5.8.1. Установочные меры с плоскими измерительными поверхностями поверяют на горизонтальной оптико-механической машине с использованием сферических наконечников, добиваясь наименьших показаний прибора при покачивании меры вокруг горизонтальной и вертикальной осей.

Отклонение длины установочной меры от номинального значения определяют в центральной части измерительной поверхности установочной меры.

Отклонения длины установочной меры от номинальных размеров не должны превышать значений, указанных в таблице 6.

Таблица 6.

Номинальный размер установочных мер, мм	Допускаемое отклонение длины установочных мер от номинального размера, мкм
25; 50	± 2
75; 100	± 3
125; 150	± 4
175; 200	± 5
225; 250	± 6
275; 300	± 7
325; 350; 375; 400	± 9
425; 450; 475; 500	± 11
525; 575	± 13
625; 675	± 15
725; 775	± 17
825; 875	± 19
925; 975	± 21

5.8.2. Установочные меры со сферическими измерительными поверхностями поверяют на оптико-механической машине с использованием плоских наконечников, добиваясь наибольших показаний прибора при повороте меры вокруг горизонтальной и вертикальной осей. Поверяемую установочную меру устанавливают в этом случае на двух опорах, расположенных на расстоянии $0,21 L$ от концов меры, где L - номинальная длина меры.

Отклонения длины установочной меры от номинальных размеров не должны превышать значений, указанных в таблице 6.

5 ОФОРМЛЕНИЕ РЕЗУЛЬТАТОВ ПОВЕРКИ

5.1. При положительных результатах поверки оформляется свидетельство о поверке по форме приложения 1 Приказа Минпромторга России № 1815.

5.2. При отрицательных результатах поверки оформляется извещение о непригодности по форме приложения 2 Приказа Минпромторга России № 1815.

Знак поверки наносится на свидетельство о поверке и (или) в паспорт.

Начальник отдела 203
ИЦ ФГУП «ВНИИМС»

Ведущий инженер отдела 203
ФГУП «ВНИИМС»

Генеральный директор
ООО «Калиброн»

И.А. Род

Н.И. Кравченко

В.С. Карасев

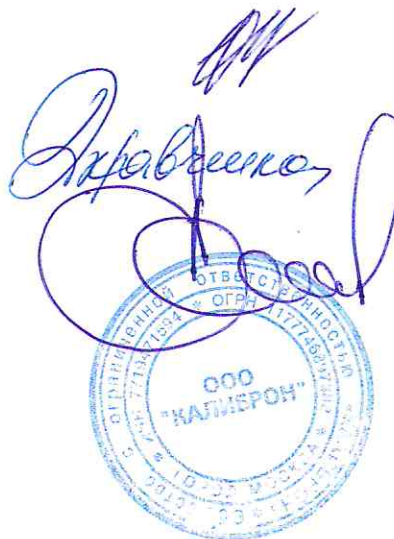

КРОНШТЕЙН

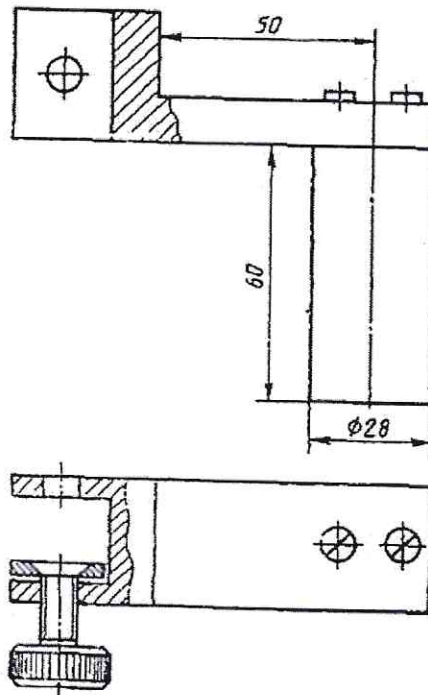

СХЕМА ОПРЕДЕЛЕНИЯ ИЗМЕРИТЕЛЬНОГО УСИЛИЯ МИКРОМЕТРА

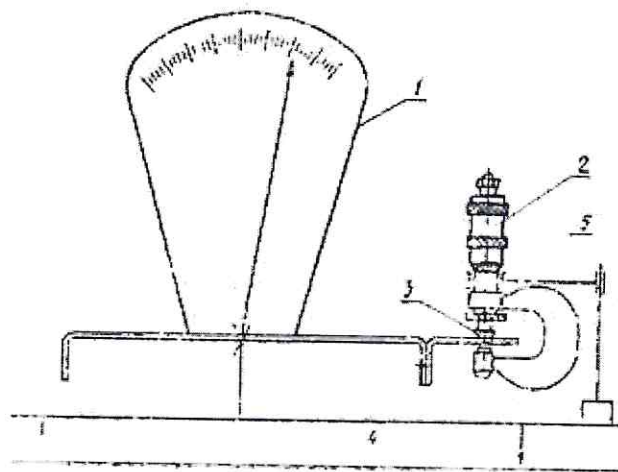

1 - циферблатные весы; 2 - микрометр; 3 - вставка с плоской или цилиндрической поверхностью; 4 - стол; 5 - устройство для крепления микрометр